



Adam Equipment

SERIES DUNE

Software Revision V1.25 & above

FRANÇAIS

Référence simple:

Nom du modèle de la balance:	
Numéro de série de l'unité:	
Numéro de révision du logiciel (Affiche lors de la mise en marche):	
Date d'achat:	
Nom du fournisseur et lieu:	

1.0 TABLE DES MATIERES

PN 9384 RevA1- Septembre 2016

1.0	TABLE DES MATIERES	3
2.0	INTRODUCTION	3
3.0	INSTALLATION.....	4
3.1	DEBALLAGE ET INSTALLATION DE VOTRE BALANCE.....	4
3.2	POSITIONNER ET PROTEGER VOTRE BALANCE	6
4.0	FONCTIONNEMENT DE BASE	7
4.1	MISE EN MARCHÉ DE LA BALANCE	7
4.2	REMISE A ZERO / TARE	7
4.3	PESAGE	7
5.0	FONCTIONS.....	8
5.1	AUTO EXTINCTION	8
6.0	CALIBRAGE.....	8
7.0	GUIDE DE DEPANNAGE.....	9
7.1	MESSAGES D'ERREUR	9
8.0	CARACTERISTIQUES	9
9.0	INFORMATION SUR LA GARANTIE	10

2.0 INTRODUCTION

Nous vous remercions pour l'achat de votre nouvelle balance compacte **Dune™**. Toutes les séries de balances **Dune** possèdent les fonctions dont vous avez réellement besoin: adaptateur DC, auto-calibrage via le clavier, indicateur de batterie faible et indicateur contre les surcharges. Grâce à son fonctionnement alternatif sur piles, son clavier étanche et sa construction robuste en plastique, la Dune fournira des lectures précises à l'intérieure comme à l'extérieure.

3.0 INSTALLATION

3.1 DEBALLAGE ET INSTALLATION DE VOTRE BALANCE

- 1) Retirez le plateau du dessus et les supports en carton entre le plateau et le châssis de la balance.
- 2) Connectez l'adaptateur dans la connexion à l'arrière de la balance.

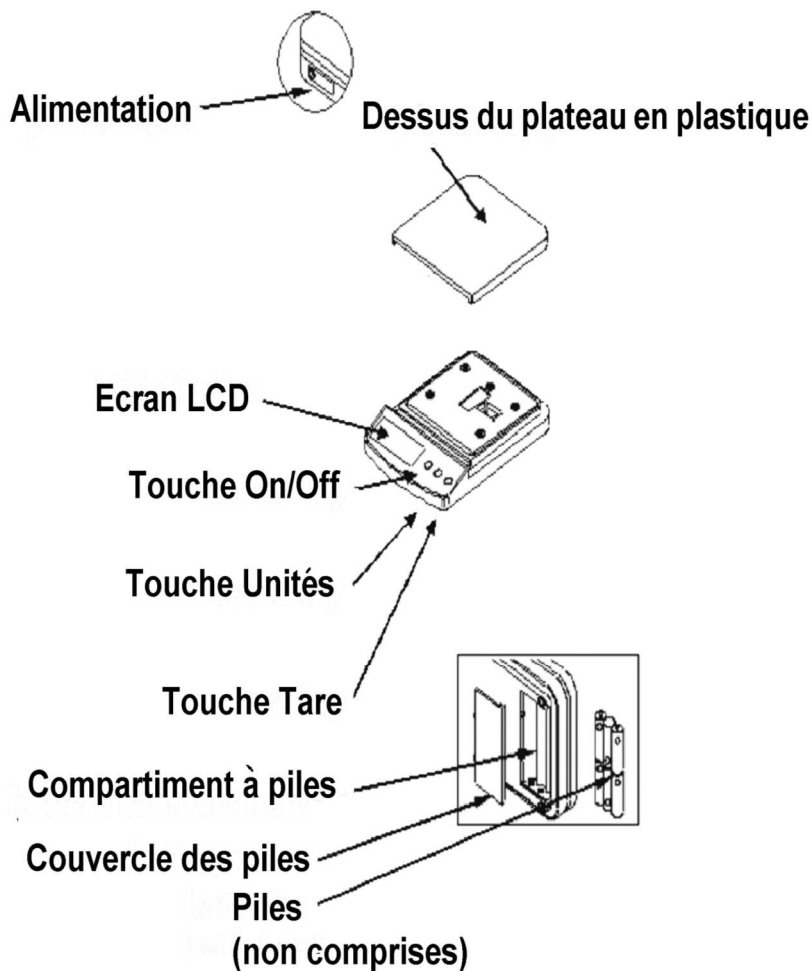

Installation des piles:





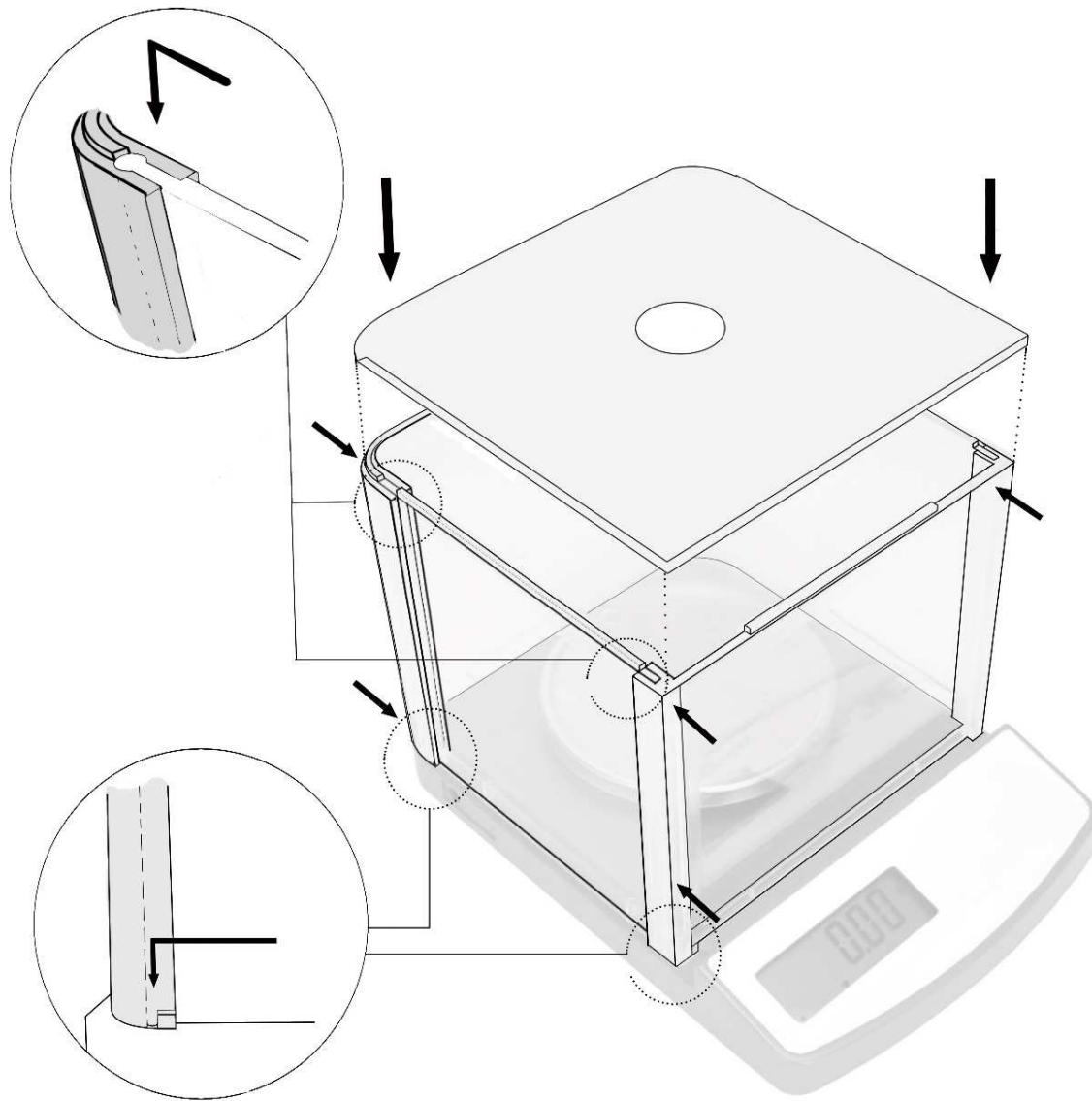

Retirez le couvercle du compartiment à pile et insérez six piles (R6P/LR6 / taille AA) dans le compartiment en prenant soin que les polarités plus et minus soient respectées.

DCT 302: Cage de pesée

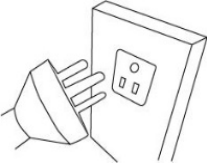
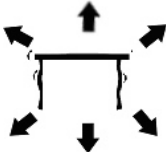

3.2 POSITIONNER ET PROTÉGER VOTRE BALANCE

De sorte que votre balance fonctionne de manière optimale, nous vous suggérons les recommandations suivantes:

	<p>Évitez les températures extrêmes. Ne placez pas la balance au soleil ou près d'une bouche de climatisation.</p>
	<p>Vérifiez que la balance soit placée sur une table stable sans vibrations.</p>
	<p>Évitez les sources d'alimentations instables. N'utilisez pas votre balance près de gros utilisateurs d'électricité tels que les postes à souder ou gros moteurs. Ne mélangez pas différents types de piles and n'utilisez que le l'adaptateur d'alimentation fournit avec la balance. N'utilisez pas les piles et l'adaptateur en même temps.</p>
	<p>Gardez la balance à distances des vibrations. Ne la placez pas près de machines vibrantes ou industrielles.</p>
	<p>Évitez les zones très humides qui pourraient causer de la condensation, et gardez votre balance loin de tout contact avec l'eau. Ne vaporisez pas votre balance avec de l'eau, et ne la submergez pas.</p>
	<p>Ne placez pas votre balance près de fenêtres ouvertes, bouches de climatisation ou de ventilateurs qui pourraient causer des courants d'air et donc des lectures instables.</p>
	<p>Gardez la balance propre. N'empilez pas du matériel sur la balance quand elle n'est pas utilisée. La Highland possède la fonction permettant d'empiler les balances les unes sur les autres. Pour plus de renseignements sur cette fonction, allez à la section suivante.</p>
	<p>Évitez d'opérer la balance dans des endroits avec beaucoup d'électricité statique et de peser des matériels très statiques comme des plastiques ou des poudres car ils peuvent endommager les composants électroniques et affecter les mesures. Utilisez un tapis antistatique ou des sangles pour réduire le potentiel d'erreur.</p>

4.0 FONCTIONNEMENT DE BASE

4.1 MISE EN MARCHE DE LA BALANCE

Branchez la balance en utilisant l'adaptateur DC fourni avec ou utilisez les piles. Ne pas utiliser les piles et l'adaptateur en même temps.

- 1) Pour mettre en marche, appuyez une fois sur **[on/off]** et relâcher. Tous les segments sur l'écran s'allumeront et ensuite l'écran affichera zéro **>0<**
- 2) La balance est prête à être utilisée.
- 3) Pour éteindre la balance après utilisation, appuyez de nouveau sur **[on/off]**. Il y a une fonction auto extinction qui éteindra automatiquement la balance après 4 minutes d'inactivité ou si il n'y aucun changement de lecture de poids.

4.2 REMISE A ZERO / TARE

Vous pouvez appuyer sur **[Tare]** pour régler un nouveau point zéro et afficher le zéro si le poids est inférieur à 4% du total de la capacité maximum de la balance. Ceci peut être nécessaire si l'écran n'affiche pas zéro quand le plateau est vide. L'indicateur de zéro s'allumera: **>0<**.

Si vous utilisez un récipient pour peser, alors vous pouvez placer ce dernier sur le plateau et appuyez sur **[Tare]**, en s'assurant que le récipient ne soit pas supérieur à 4% de la capacité maximum de la balance, l'écran affichera zéro et l'indicateur de tare sera allumé. Vous pouvez peser votre objet dans le récipient. Tarer un poids revient à soustraire celui-ci du total de la capacité de la balance.

Note: Quand le récipient est retiré, une valeur négative apparaîtra. Si la balance vient d'être tarée avant de retirer le récipient, cette valeur sera le poids brut du récipient plus tous les produits qui ont été retirés.

4.3 PESAGE

Pour déterminer le poids d'un échantillon, premièrement faite la tare d'un récipient vide (si vous en utilisez un), ensuite placez l'échantillon dans le récipient. L'écran affichera le poids et l'unité de poids actuellement utilisée.

5.0 FONCTIONS

5.1 AUTO EXTINCTION

L'auto extinction permet de conserver l'énergie quand vous utilisez les piles ou l'adaptateur DC, la balance s'éteindra automatiquement après 4 minutes d'inactivité ou lorsqu'il n'y a aucun changement de poids.

6.0 CALIBRAGE

Avant de calibrer la Dune, il est recommandé de l'allumer pendant au moins 1 minutes afin que les composants puissent se mettre à température.

- 1) Appuyez sur **[on/off]** pour mettre en marche, si ce n'est pas encore le cas.
- 2) Appuyez et maintenez **[Unit]**, jusqu'à ce que "**CAL**" soit affiché.
- 3) Retirez tout poids du plateau.
- 4) Appuyez sur **[Unit]**, l'écran clignotera "**CAL**" ensuite affichera la masse de calibrage requise. Si la masse de calibrage n'est pas affichée alors la balance ne doit pas être stable ou n'est pas dans la portée du zéro. Eteignez la balance et essayez de remettre à zéro l'afficheur avant d'accomplir un nouveau calibrage.
- 5) Placez la masse de calibrage appropriée sur la balance:

Modèle	Masse de Calibrage
DCT 201	200g
DCT 302	200g
DCT 601	500g
DCT 2000	2000g
DCT 2001	2000g
DCT 5000	5000g

- 6) e la lecture soit stabilisée l'écran affichera "**PASS**" et reviendra dans le mode pesage. Si le calibrage échoue alors l'écran affichera "**FAIL**" et s'éteindra.
- 7) Le calibrage est maintenant terminé. Si le calibrage est correct, l'écran affichera la valeur de poids.

NOTE: Si le calibrage échoue alors réessayez. Si il échoue une nouvelle fois alors il y a peut être un problème mécanique ou bien de l'alimentation. Si vous ne suivez pas précisément les procédures la balance s'éteindra automatiquement et le calibrage sera pas accepté.

7.0 GUIDE DE DEPANNAGE

7.1 MESSAGES D'ERREUR

Si un message d'erreur s'affiche, répétez l'étape qui a causé ce message. Si le message d'erreur est toujours affiché, alors contactez votre fournisseur pour assistance.

CODE ERREUR	DESCRIPTION	CAUSES POSSIBLES
O-Ld	Surcharge	Retirez le poids du plateau. Soyez sûr que la balance lit le zéro avant de peser. Ne pas surcharger le plateau. Si le problème se répète, essayez de calibrer. Problème mécanique possible.
Out2	En dehors de la lecture du zéro	Soyez sûr que le plateau soit correctement assemblé. Soyez sûr que rien ne soit en contact avec le plateau lors de la mise en marche de la balance. Calibrez la balance. Problème mécanique possible.
UnSt	Instable	Soyez sûr que la balance se trouve sur une surface plate et loin de toutes vibrations. Problème mécanique possible
LO or 	Indicateur de batterie faible	Changez les piles ou utilisez l'adaptateur secteur.
ErrE	Erreur E-Prom	Erreur logiciel, éteignez et rallumez. Contactez Adam Equipment ou votre fournisseur pour plus d'assistance.
	Pas d'alimentation lors de la mise en marche	Changez les piles ou utilisez l'adaptateur secteur.

8.0 CARACTERISTIQUES

Modèle #	DCT 302*	DCT 201	DCT 601	DCT 2000	DCT 2001	DCT 5000
Capacité Maximum	300g	200g	600g	2000g	2000g	5000g
Précision	0.01g	0.1g	0.1g	1g	0.1g	2g
Reproductibilité (Dev Std)	0.02g	0.2g	0.2g	2g	0.2g	4g
Linéarité ±	0.03g	0.3g	0.3g	3g	0.3g	6g
Unités de mesure	g / lb / oz					
Temps de stabilisation	2 seconds					
Température d'utilisation	0°C to 40°C 32°F to 104°F					
Alimentation	Adaptateur 12VDC 500 mA adapter (800mA South Africa), ou 6 piles AA					
Calibrage	Bouton de calibrage en utilisant une masse externe					
Masse de Calibrage	200g	200g	500g	2000g	2000g	5000g
Affichage	Ecran LCD a 5 chiffres de 15mm de haut					
Structure de la Balance	Plastique ABS					
Taille du plateau	100mm ^φ x 7mm	145 x 145mm 5.8" x 5.8"				
Dimensions totales (l x p x h)	145 x 210 x 40mm 5.8" x 8.3" x 1.6"					
Poids brut	1kg, 2.2lb					
Fonctions	Batterie faible, indicateurs de stabilité et du zéro					
*Cage de pesée (l x p x h)	145 x 148 x 120mm		5.71" x 5.82" 4.72"			

9.0 INFORMATION SUR LA GARANTIE

Adam Equipment offre une Garantie Limitée (Pièces et main d'œuvre) pour tous les composants qui échouent à cause de défauts de matériaux ou de fabrication. La garantie commence à partir de la date de livraison.

Au cours de la période de garantie, pour toutes les réparations nécessaires, l'acheteur doit informer son fournisseur ou Adam Equipment. La société ou son technicien agréé se réserve le droit de réparer ou de remplacer les composants sur le site de l'acheteur ou dans l'un de ses ateliers en fonction de la gravité des problèmes, sans frais supplémentaires. Cependant, tout frais de port engagé dans l'envoi des unités défectueuses ou pièces au centre de service sera supporté par l'acheteur.

La garantie cessera de fonctionner si l'équipement n'est pas retourné dans son emballage d'origine avec la documentation qui convient afin que la réclamation soit traitée. Toutes les réclamations sont à la discrétion unique d'Adam Equipment.

Cette garantie ne couvre pas l'équipement sur lequel des défauts ou des pauvres performances sont dû à une mauvaise utilisation, dommage accidentel, exposition à des matières radioactives ou corrosives, négligence, mauvaise installation, des modifications non autorisées ou tentative de réparation ou non-respect des exigences et recommandations comme citées dans cette notice d'utilisation.

Ce produit peut comporter une batterie rechargeable qui est conçue pour être retirée et remplacée par l'utilisateur. Adam Equipment garantit qu'il fournira une batterie de remplacement si la batterie manifeste un défaut de matériaux ou de fabrication pendant la période initiale de l'utilisation du produit dans lequel la batterie est installée.

Comme avec toutes les batteries, la capacité maximale de toute batterie inclus dans le produit va diminuer avec le temps ou l'utilisation, et la durée de vie de la batterie varie selon le modèle du produit, la configuration, les caractéristiques, l'utilisation et les paramètres de gestion de l'alimentation. Une diminution de la capacité maximale de la batterie ou de durée de vie de la batterie n'est pas un défaut de matériaux ou de fabrication, et n'est pas couvert par cette garantie limitée.

La réparation effectuée en vertu de la garantie n'étend pas la période de garantie. Les composants enlevés durant les réparations de garantie deviennent la propriété de l'entreprise.

Les droits légaux de l'acheteur ne sont pas affectés par cette garantie. En cas de litige alors les termes de cette garantie sont régis par la législation britannique. Pour plus de détails sur les Informations de garantie, voir les termes et conditions de vente disponibles sur notre site web.

ADAM EQUIPMENT une entreprise internationale certifiée ISO 9001:2008 avec plus de 40 ans d'expérience dans la production et la vente d'équipement de pesage électronique.

Les produits Adam sont principalement conçus pour les marchés du Laboratoire, l'enseignement, la santé et remise en forme, le commerce et l'industrie. La gamme de produits peut être décrite comme suit:

- Balances Analytiques et de Précision
- Balances Compactes et Portables
- Balances de capacités importantes
- Analyseur d'humidité
- Balances mécaniques
- Balances compteuses
- Balances digitales/contrôle de pesée
- Plate forme haute performance
- Crochet peseur
- Balances santé et remise en forme
- Balances Poids Prix

Pour un listing complet des produits Adam, veuillez visiter notre site: www.adamequipment.com

© Copyright par Adam Equipment Co. Ltd. Tous droits réservés. Aucune partie de cette publication ne peut être reproduite ou traduite sous quelque forme ou par tout moyen, sans l'autorisation préalable d'Adam Equipment.

Adam Equipment se réserve le droit d'apporter des modifications à la technologie, les caractéristiques, les spécifications et la conception de l'équipement sans préavis.

Toutes les informations contenues dans cette publication sont au mieux de nos connaissances actuelles, complètes et précises lorsqu'elles sont publiées. Cependant, nous ne sommes pas responsables des erreurs d'interprétation qui peut résulter de la lecture de cette notice.

La dernière version de cette publication peut être consultée sur notre site: www.adamequipment.com

WEEE 2012/19/EU



(SLA Battery containing Pb is optional extra and not fitted as standard to all models).

This device may not be disposed of in domestic waste. This also applies to countries outside the EU, per their specific requirements. Disposal of batteries (if fitted) must conform to local laws and restrictions.

Cet appareil ne peut être éliminé avec les déchets ménagers. L'élimination de la batterie doit être effectuée conformément aux lois et restrictions locales.

Dieses Gerät nicht mit dem Hausmüll entsorgt.

Dispositivo no puede ser desechado junto con los residuos domésticos

Dispositivo non può essere smaltito nei rifiuti domestici.

FCC / IC CLASS A DIGITAL DEVICE EMC VERIFICATION STATEMENT

NOTE: This equipment has been tested and found to comply with the limits for a Class A digital device, pursuant to Part 15 of the FCC rules and Canadian ICES-003/NMB-003 regulation. These limits are designed to provide reasonable protection against harmful interference when the equipment is operated in a commercial environment. This equipment generates, uses and can radiate radio frequency energy and, if not installed and used in accordance with the instruction manual, may cause harmful interference to radio communications. Operation of this equipment in a residential area is likely to cause harmful interference in which case the user will be required to correct the interference at his own expense.

CALIFORNIA PROPOSITION 65 - MANDATORY STATEMENT

(SLA Battery containing Pb is optional extra and not fitted as standard.)

WARNING: This product includes a sealed lead-acid battery which contains chemicals known to the State of California to cause cancer and birth defects or other reproductive harm.



Adam Equipment products have been tested with, and are always supplied with mains power adaptors which meet all legal requirements for the intended country or region of operation, including electrical safety, interference and energy efficiency. As we often update adaptor products to meet changing legislation it is not possible to refer to the exact model in this manual. Please contact us if you need specifications or safety information for your particular item. Do not attempt to connect or use an adaptor not supplied by us.

BE ADAM[®]

Certificate of Calibration

This is to certify that the **Dune™** series of balances manufactured and distributed by Adam Equipment at the time of manufacturing passed calibration tests to the tolerances as outlined in the specifications section of this manual. Outside influences that may affect the calibration since that time may cause a change in the calibration data. We therefore recommend that a calibration is performed onsite and that regular calibration is undertaken.

Calibration Weights: The weights used to calibrate by the factory met ASTM / OIML standards and were accurate to OIML Class M1 / ASTM Class 4

Calibration Standards: Factory calibration was performed as described in the calibration section of this manual

ADAM EQUIPMENT is an ISO 9001:2008 certified global company with more than 40 years' experience in the production and sale of electronic weighing equipment.

Adam products are predominantly designed for the Laboratory, Educational, Health and Fitness, Retail and Industrial Segments. The product range can be described as follows:

- Analytical and Precision Laboratory Balances
- Compact and Portable Balances
- High Capacity Balances
- Moisture analysers / balances
- Mechanical Scales
- Counting Scales
- Digital Weighing/Check-weighing Scales
- High performance Platform Scales
- Crane scales
- Mechanical and Digital Electronic Health and Fitness Scales
- Retail Scales for Price computing

For a complete listing of all Adam products visit our website at www.adamequipment.com

<p>Adam Equipment Co. Ltd. Maidstone Road, Kingston Milton Keynes MK10 0BD UK Phone:+44 (0)1908 274545 Fax: +44 (0)1908 641339 e-mail: sales@adamequipment.co.uk</p>	<p>Adam Equipment Inc. 1, Fox Hollow Rd. 06478 USA Phone: +1 203 790 4774 Fax: +1 203 792 3406 e-mail: sales@adamequipment.com</p>	<p>AE Adam GmbH. Instenkamp 4 D-24242 Felde Germany Phone +49 (0)4340 40300 0 Fax: +49 (0)4340 40300 20 e-mail: vertrieb@aeadam.de</p>
<p>Adam Equipment S.A. (Pty) Ltd. 7 Megawatt Road, Spartan EXT 22 Kempton Park, Johannesburg, Republic of South Africa Phone +27 (0)11 974 9745 Fax: +27 (0)11 392 2587 e-mail: sales@adamequipment.co.za</p>	<p>Adam Equipment (S.E. ASIA) PTY Ltd 2/71 Tacoma Circuit CANNING VALE 6155 Perth Western Australia Phone: +61 (0) 8 6461 6236 Fax +61 (0) 8 9456 4462 E-mail: sales@adamequipment.com.au</p>	<p>Adam Equipment (Wuhan) Co. Ltd. A Building East Jianhua Private Industrial Park Zhuanyang Avenue Wuhan Economic & Technological Development Zone 430056 Wuhan P.R.China Phone: + 86 (27) 59420391 Fax + 86 (27) 59420388 E-mail: info@adamequipment.com.cn</p>

© Copyright by Adam Equipment Co. All rights reserved. No part of this publication may be reprinted or translated in any form or by any means without the prior permission of Adam Equipment.

Adam Equipment reserves the right to make changes to the technology, features, specifications and design of the equipment without notice.

All information contained within this publication is to the best of our knowledge timely, complete and accurate when issued. However, we are not responsible for misinterpretations which may result from the reading of this material.

The latest version of this publication can be found on our Website.

www.adamequipment.com